

Printer

热敏式打印机

使用手册

GP-80XXX Series

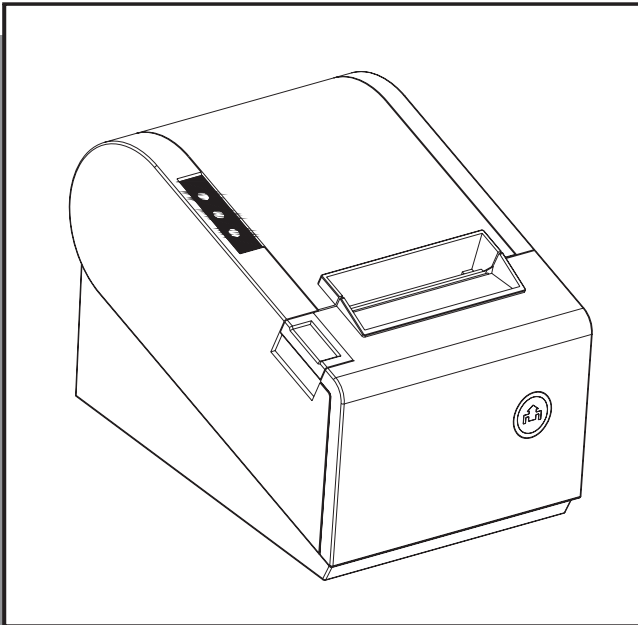

只使用认可的消耗品。

因使用类似产品引起的问题、故障不在保修范围内。

安全上的警告

此内容是为正确使用产品，事先防止危险或物质损失的内容，请务必遵守使用。

 警告 违反表示事项时，可发生严重的伤害或死亡。	
<p>不要在一个插座上同时连接多个产品的电源插头。</p> <ul style="list-style-type: none">可发热及起火，有危险。如电源插头上沾有异物或水时，请擦干干净后使用。电源插座上的插孔松动时，请不要插入插头。多孔插座请使用规格产品。 <p>禁止</p> 	<p>适配器只使用提供的产品。</p> <ul style="list-style-type: none">使用其它适配器危险。  <p>!</p>
<p>拔出插头时，不要拉电源软线。</p> <ul style="list-style-type: none">会造成软线的损伤，成为火灾或故障的原因。 <p>禁止</p> 	<p>塑料袋请保管在儿童不能取下之处。</p> <ul style="list-style-type: none">如果孩子把塑料袋套在头上，很危险。 <p>禁止</p> 
<p>不要用沾有水的手，插上或拔出电源插头。</p> <ul style="list-style-type: none">有触电的危险。 <p>禁止</p> 	<p>如果产品发生冒烟或有异常气味，声音等异常情况时，立即关掉打印机的电源后采取如下措施。</p> <ul style="list-style-type: none">产品发生异常时，立即关闭打印机的电源后，一定要把电源插头从插座拔出来。确认无烟冒出后，请向购买处委托修理。 <p>禁止插入</p> 



注意

违反表示事项时，可发生轻微的伤害或产品的损伤。

防湿剂请保管在儿童不能取下之处。

- 儿童吃了防湿剂会有危险。

禁止



请安置在稳定的地方。

- 请安置在稳定的地方。
摔倒，可使产品破损后受伤。

禁止



请使用允许的配件，不要随意分解，修理，改造。

- 产品可能会有损伤，请向购买处问询。

禁止分解



不要用手触摸热敏头面。

- 用手触摸热敏片，可发生由微热引起的火伤及打印质量不良。

禁止



注意不要让水或异物进入到打印机机体内部。

- 如有水或异物进入打印机内部时，
先关掉打印机的开关，
将电源插头从插座拔出后，
与购买处联络

禁止



产品发生故障时，请不要使用。会成为火灾，触电的原因。

- 立即关掉机体的电源开关，
从插座拔出插头后，
与购买处联络。

禁止插入



使用时注意事项

打印机等电子产品易受静电损害。

为防止这种损害，在连接或断开后面的线缆之前应关闭打印机。

如果打印机已受静电损坏，请联系就近的维修中心。

产品介绍

GP-80160、GP-80220 系列打印机用于一些电子仪器，ECR、POS、收款机、
票据帐单、计算机外部设备等

打印机的主要特点如下：

- 1、高速打印：GP-80160 型，160毫米/秒
GP-80220 型，220毫米/秒
- 2、低噪音热敏打印。
- 3、支持并行端口CENTRONIC，及串行端口（RS-232）
- 4、内置数据缓冲器（打印时可以接收打印数据）。
- 5、外部设备驱动电路可以控制外部装置如现金收银盒（钱箱）。
- 6、字符可以比原来字号放大。
- 7、指令支持ESC/POS、选择不同的打印密度（调整选项开关）。
- 8、支持NV位图下载及打印。

GP-80160 型，NV位图下载Flash大小 60KBytes；

GP-80220 型，NV位图下载Flash大小256KBytes；

使用之前，请仔细阅读手册。

目录

第一章 打印机设置及基本使用方法	1-1
开箱	1-1
连接电缆	1-1
放入纸卷和更换	1-2
推荐纸卷	1-3
连接计算机	1-4
连接收银盒	1-4
连接电源	1-4
使用打印机功能	1-5
设定打印机模式	1-6
第二章 打印机管理	2-1
自检	2-1
清洁打印机	2-1
清除卡纸方法	2-2
第三章 附录及产品规格	3-1
规格	3-1

第一章 打印机设置及基本使用方法

开箱

确认如下物品，如有损坏或遗漏，请与经销商联系。

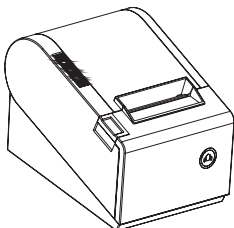

GP-80160、GP-80220

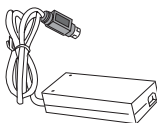

交流适配器

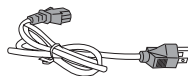

电源线

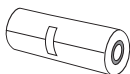

纸卷



使用手册

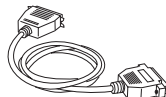

并口电缆

连接电缆

GP-80160、GP-80220 打印机随机提供并行端口线缆。串行端口线可选项。

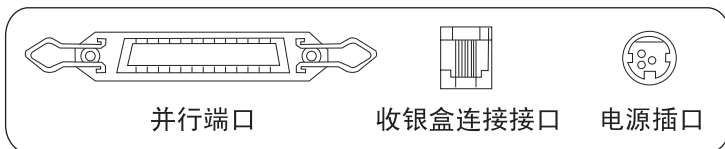

如果想连接ECR，POS或计算机，请使用打印机箱内提供的线缆，或向购买商要求。

放入纸卷和更换

1. 按开盖按钮打开打印机盖。

如果是更换打印纸，应清除已用纸。

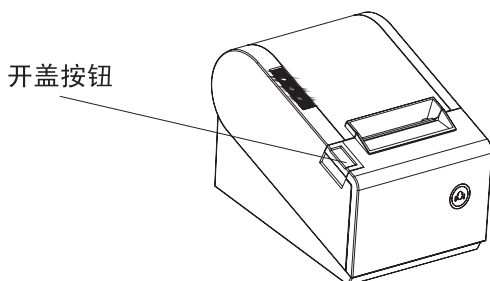

2. 如图所示放入纸卷。

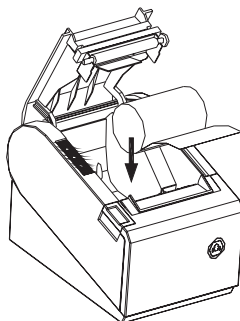

3. 放纸卷时，应确认纸卷方向。



正确方向

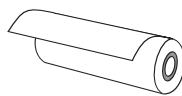

错误方向

4. 如图所示拉出一点纸后合上盖子。

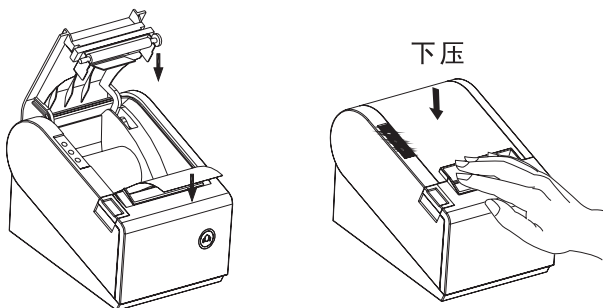

5. 如图所示撕掉多余纸卷。

用自动切纸刀或机器的刀口

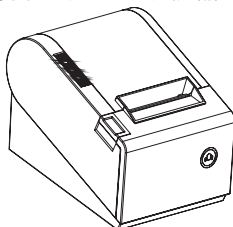

推荐纸卷

纸卷规格	制造公司
HPK-110	Hansol patech Co.,Ltd
AF50KS-E	JUJO Paper Co.,Ltd
TF-50KS-E	Nippon Paper Industries Co.,Ltd
PD-160R	New Oji Paper Mfg,Co.,Ltd
F380	Kansaki Specialty Papers,Inc.

如果使用上述推荐纸卷以外的纸，可能引起打印头致命故障，缩短机器寿命，所以请使用推荐纸卷。

使用推荐纸卷以外的纸引起的问题，即使在保修期内也只能有偿修理。

连接计算机(PC-POS)

如图所示连接随机提供的线缆。

- 1 将并行线缆一端连接在打印机后面的并行端口标识处。

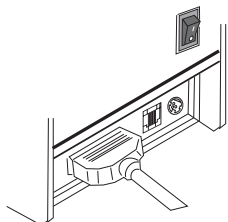

连接GP-80160、GP-80220系列

- 2 将并行线缆另一端连接在计算机的打印端口上。

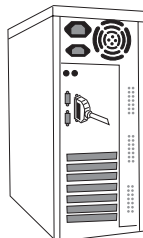

连接计算机

连接收银盒

将收银盒连接线连接到打印机后面的收银盒接口上



收银盒连接线

使用与打印机规格相匹配的收银盒(24V-1A)。
收银盒选用不当会造成收银盒和打印机的损坏。
收银盒连接接口上不得接入电话线, 否则电话线和打印机会出现异常情况。

连接电源

在连接或断开打印机直流电源时, 应确保电源未插在电源插座上。

1. 连接电源。

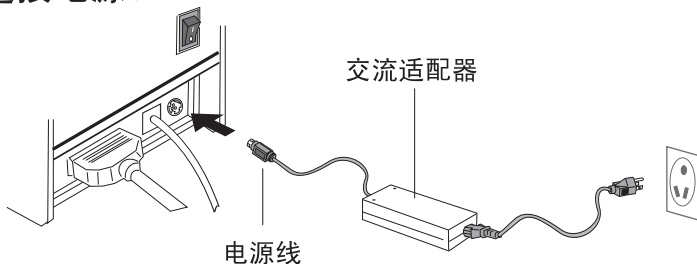

2. 打开打印机后面的电源开关，接通电源。

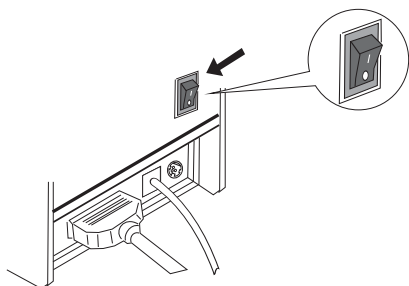

使用打印机功能

控制面板

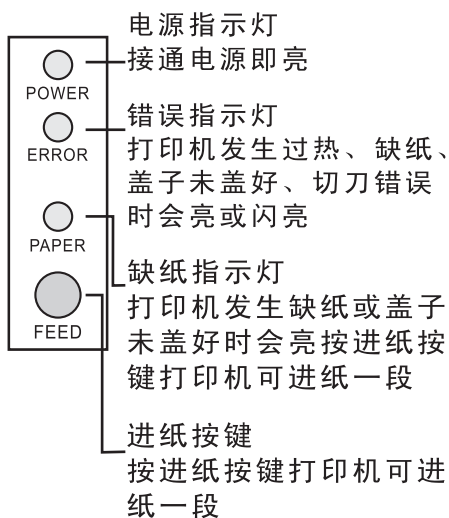

设定打印机模式

GP-80160、GP-80220系列打印机出厂时设置缺省值。

但为了用户的特殊需要，可以更设定。使用打印机底部的DIP开关调整打印机的设置。

各DIP开关设置功能如下：

开关	功能	开	关
1	切刀	无切刀	有切刀
2	蜂鸣提示	开启蜂鸣提示	关闭蜂鸣提示
3	打印浓度	高浓度	正常浓度
4	2位字符模式	无汉字	有汉字
5	每行打印字符数(个)	42	48
6	保留	--	--
7-8	传输速度(串口有效) (参照下表)		

传输速度(bps)-位/秒	SW-7	SW-8
38400	ON	ON
115200	OFF	ON
9600	ON	OFF
19200	OFF	OFF

第二章 打印机管理

自检

自检功能用于检查打印机是否存在问题。

如果打印机自检工作异常，请与经销商联系。

自检程序如下：

- 自检测可以检测打印机是否工作正常，如果能够正确地打印出自检清单样，则说明除和主机的接口以外，打印机一切正常，否则需要检修。
- 自检测将顺序打印出软件版本号，接口形式及英文字符和部分中文字符集。
- 自检测自动结束，打印以下内容后自动切纸

*** COMPLETED ***

(*** 结束 ***)

- 打印机完成自检后，进入数据接收模式
自检测的方法是：

按住 FEED 键，再打开电源开关，接通电源在小于 10 秒钟内松开按键，这时打印机将打印出自检清单样。

清洁打印机

打印机的热敏片在工作时间久后，会有纸毛粘住而降低打印质量。可按照如下步骤清洁打印机。

- 1、打开打印机盖，如果有纸，将纸去除。
- 2、用酒精棉签清洁打印头热敏片。
- 3、用浸有水的棉签清洁压纸辊和检纸传感器。
- 4、放入纸卷并合上打印机盖，重新试机打印。

清除卡纸方法

打印中卡纸，错误指示灯会闪烁伴有告警音。
按照如下方法清除卡纸。

1. 轻按开盖按钮。

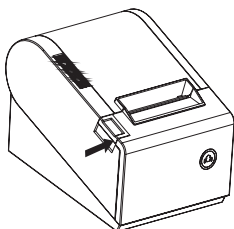

2. 如果打印机盖打开了 → 如果打不开打印机盖，清除卡纸后重新放入线卷。

首先重新开机复位，若能打开机盖，清除卡纸后，重新放入纸卷；若仍不能打开机盖，在机器的正面下端向下拉开切刀盖，然后按顺时针方向旋转（右图所示）旋钮直到打开上盖。

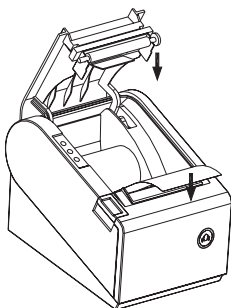

切刀退入盒内，松开卡纸，
翻开上盖，理顺即可。

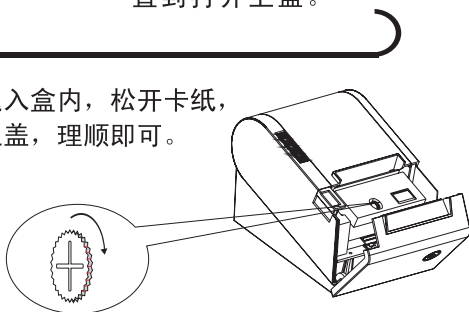

★ 打不开打印机盖的时候请不要强行开盖，
以免切纸刀刃被损坏。

3. 打印机外露出的纸张，请如图所示切除。

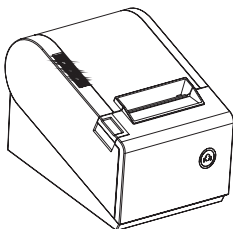

第三章 附录及产品规格

规格

打印方式	热敏行式打印	
分辨率	203×203dpi (8点/毫米)	
打印宽度	72 毫米	
纸 宽	79.5±0.5毫米	
打印字体	ASCII Font A: 12×24 Font B: 9×17 汉 字 24×24	
打印密度	512点/行或576点/行	
打印速度	GP-80160型, 160毫米/秒 GP-80220型, 220毫米/秒	
NV位图Flash大小	GP-80160型, 60KBytes GP-80220型, 256KBytes	
接收缓冲器大小	GP-80160型, 32KBytes GP-80220型, 128KBytes	
注意: 根据数据传输的速度和控制命令的组合, 打印速度会有变化。		
电源适配器	输入电压	AC 110~220V
	频 率	50/60 Hz
	输出电压	DC 24V, 2.5A
环境情况	温 度	0~45°C (工作) -10~50°C (存放)
	湿 度	10~80% (工作) 10~90% (存放) 纸卷除外
寿 命	热敏机芯	15, 000, 000行 10×10 ⁵ 脉冲 (约100公里)
	自动切纸器	1, 000, 000张
MCBF	机 械	38, 000, 000行

备注



SUNCSW RECEIPT PRINTER COMPANY

SUNCSW V7.0